



CS700

商用切片機
使用手冊



· Easy Cleaning ·

· High Efficiency ·

· For Commercial Use ·

Dasin 達鑫機械有限公司
DASIN MACHINERY CO., LTD.

No.30, Ln.168, Sec.1, Dunhuang Rd., Caotun Township,
Nantou County 54257, Taiwan
TEL: +886-49-2318-335 FAX: +886-49-2314-063
E-mail: shengfas@gmail.com

www.shengfas.com



En 繁 簡

· 非專業人士請勿操作 ·

EN PRODUCT INTRODUCTION

- Use a standard 110-volt/220-volt outlet which is marked on the wire of plug.
- Never put the product into water or other liquid or flush it with water directly.
- Unplug from outlet and stop the machine completely before cleaning.
- The product is a commercial slicer only for professional use.

EN WARNING

Read the user manual carefully before using the product and save it for future reference.

⚠ DANGER

- Read All Instructions.
- Only use original pusher to feed fruits to avoid damages to blades or machine.
- Never put fingers or other objects into the feeding inlet to avoid danger and damages to blades or machine.
- Do not use the product if the plug, the mains cord or other parts are damaged.
- If the mains cord is damaged, you must have it replaced by Dasin or professionals in order to avoid danger.
- Make sure all the parts are tight and secure before running the machine.
- Make sure there is no foreign matter in the chute feeding inlet before starting the machine.
- Never twist off the protection cover when the machine is running.
- Never put fingers or other objects into the feeding inlet and discharge port when the machine is running.
- Do not let the machine run while no one is watching.
- Your warranty will be invalid immediately by using attachments not recommended or sold by Dasin.
- The product is not suitable to be used by the following people (including children): those who are physical or mental faculties degenerated and those who are lack of using experience and knowledge. They should be supervised by staffs that are responsible for safety and indicating using method.

Please Save The User Manual

EN PRODUCT INTRODUCTION

- ★ Easy operation, 10cm diameter inlet, easy to put in fruits, neat slices with few juice
- ★ Long lifetime, blade made in Germany and sharpened by professional in Taiwan.
- ★ High efficiency, 3 seconds to slice a lemon (3mm for each slice), thickness of slices could be adjusted.
- ★ Safe, automatic powder off when open the cover.
- ★ Easy cleaning, no tools needed when setting or removing cover or blade, flush inside and wipe dry.
- ★ Suitable for fruits: Lemon, Apple, Grape Fruit, Orange, Pitaya... (fruits or vegetables in a diameter within 10 cm)

EN PRODUCT INTRODUCTION

1. SPECIFICATIONS:

Model No	CS700
Product Dimensions	33.4/28/36.5cm
Horsepower	40W
Power Supply	110V or 220V
PRODUCT WEIGHT	8kg/18lb
OUTPUT	Within 3 seconds to slice a lemon. (3mm for each slice)
Diameter of feeding inlet	10cm
Thickness range	0~8mm

(Voltage adapt to actual delivery area)

2. PARTS DESCRIPTIONS:

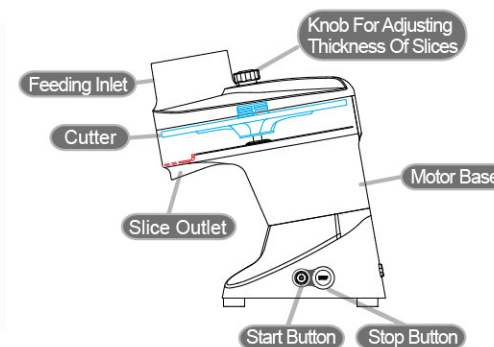

EN METHODS AND TECHNIQUES FOR CUTTING FRUIT

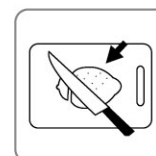

Put fruit on a chopping board, cut off the head of fruit to make it easier to slice fruit.

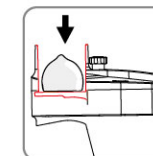

Put fruit into the feeding inlet and use a pusher onto the fruit to slice placidly.

EN MACHINE OPERATIONS

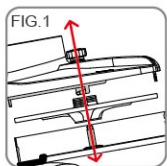

1. Place the cutter head into the machine and fasten down the cover. (FIG.1)

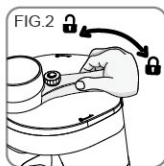

2. Fasten down the cover in a clockwise direction and open the cover in an anticlockwise direction. (FIG.2)

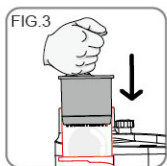

3. Cut the bottom of fruit and put it into the feeding inlet, then put into the pusher. (FIG.3)



4. The thickness of slices could be adjusted by rotating the knob on the machine, rotate clockwise to get thick slices and rotate anticlockwise to get thin slices, scale is on the knob.(FIG.4)

EN CLEANING

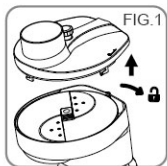

1. Make sure to turn off the power before opening the cover and taking out the cutter head. both of them could be flushed with normal temperature water and wiped by cloth. (FIG.1)

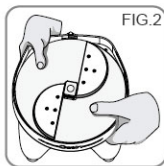

2. Press the cutter head down to make space for taking out fruit residue and peels. (Cutter head should be set into the machine). (FIG.2)



3. Use water to clean inside the machine and wipe dry with cloth, please also dry the bottom of the machine to avoid moisture getting inside the machine. (FIG.3)

⚠ WARNING :
Do not use hot water to clean the machine, use water lower than 45°C to prevent from deformation.

中 安全指示說明

- 使用插頭電源線標示的110V/220V電源插座。
- 請勿將本產品浸入水中或其他液體中，也不要再水龍頭下或水管直接沖洗。
- 清潔機器請務必先關掉電源且完全停止運轉。
- 本產品為商用水果切片機，非專業人員請勿使用。

中 重要事項

在使用本產品前，請先仔細閱讀本使用手冊，並保留說明以供日後參考。

⚠ 警示

- 請閱讀所有的指示。
- 務必使用原廠推料棒推動水果，避免刀片及機器損壞。
- 請勿將硬物(其他物品)及手等...放置於入料槽內，避免發生危險及造成刀刃和機器損壞。
- 如果電線、插頭或其他附件受損時，請勿使用本產品。
- 如果電線損壞，必須交由達鑫公司或是專業人員更換，以免發生危險。
- 請在開啟本產品時，先確認所有零件無鬆動脫落等現象。
- 使用前，請確認入料槽內無其他異物在啟動電源。
- 機器還沒完全停止時，請勿旋開入料槽上蓋。
- 機器運轉時，請勿將手指或其他物品伸入出料口及入料槽內。
- 不可在無人看顧的情況下任由機器運作。
- 請勿使用其他製造商的任何配件和零件，或非達鑫建議之配件和零件。如果您使用非本公司的配件或零件，保固會立即失效
- 本產品不適合供下列人士（包括小孩）使用：身體官能或心智能力退化者，或是經驗與使用知識缺乏者，他們需要有負責其安全的人員在旁監督，或指示產品的使用方法，方可使用。

請保存此說明書

中 產品特色

- ★易操作、超大10cm入口，置放容易水果切面整齊不生水
- ★壽命長、刀具選用德國鋼料，台灣專業開刀精密研製。
- ★效率高、檸檬3秒切一顆（厚度3mm），厚薄隨手可調。
- ★很安全、上蓋開啟即斷電使用安全可靠
- ★好清潔、上蓋、刀盤免工具即可置取，內部淋洗後擦拭乾淨即完成清潔
- ★適用水果：檸檬、蘋果、葡萄柚、柳橙、火龍果...（直徑在10cm內的軟性水果或蔬菜）

中 產品介紹

1. 產品規格

產品型號	CS700
產品尺寸(長/寬/高)	33.4/28/36.5公分
馬力	40W
使用電壓	110V或220V
產品重量	8公斤/18磅
產能	3秒內(約厚度3mm一顆檸檬)
入料槽尺寸	10公分
切片厚度	0~8mm

(電壓依實際出貨使用)

2. 產品部位說明

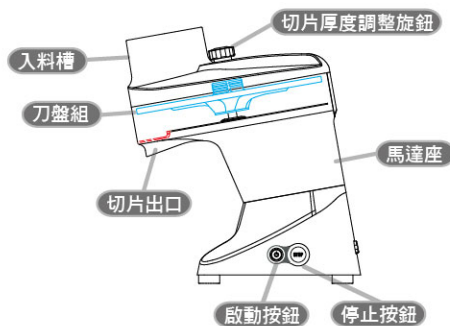

中 產品使用示意圖

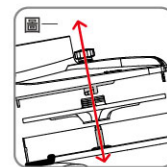

1. 使用前請確定將刀盤安裝入機器內，緊蓋上蓋（注意卡榫定位）。（圖一）

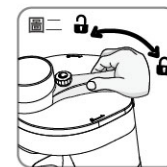

2. 上蓋為順時針旋入卡緊，逆時針旋開往上開啟。（圖二）

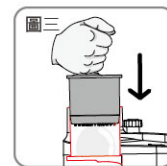

3. 將水果切底後放置於料槽裡，水果放置於料槽內後再將推料棒放置於料槽內。（圖三）



4. 機器上旋鈕可調整切片厚度，順時針旋轉為調厚，逆時針則為調薄，旋鈕側邊有刻度供參考。（圖四）

中 清洗方式說明

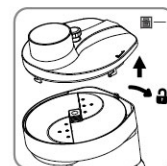

1. 請務必將電源關閉後在將上蓋旋開後再把刀盤座上抽出，兩者可直接用常溫水沖洗及擦拭。（圖一）

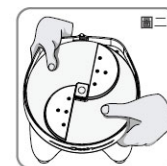

2. 刀刃與刀座中有殘餘果渣時，請下壓刀盤即可有空間取出果皮（須置於機器上）。（圖二）



3. 機身內可取水淋洗，完成後請將水擦拭乾淨，機身底部也請擦拭乾淨防止濕氣跑入機身內部。（圖三）

警告:
機身禁用熱水淋洗，水溫需小於45°C防止變形。

中 水果切開之方法和技巧

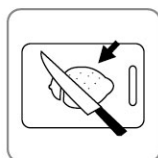

將水果擺好，垂直切一刀（可使水果平穩好切）

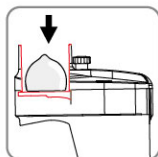

將切平的水果朝下方放置，在放上推料棒即可平穩切片。

甲 安全指示说明

- 使用插头电源线标示的110V/220V电源插座。
- 请勿将本产品浸入水中或其他液体中，也不要再水龙头下或水管直接冲洗。
- 清洁机器请务必先关掉电源且完全停止运转。
- 本产品为商用水果切片机，非专业人员请勿使用。

甲 重要事项

在使用本产品前，请先仔细阅读本使用手册，并保留说明以供日后参考。

△ 警示

- 请阅读所有的指示。
- 务必使用原厂推料棒推动水果，避免刀片及机器损坏。
- 请勿将硬物(其他物品)及手等...放置于入料槽内，避免发生危险及造成刀刃和机器损坏。
- 如果电线、插头或其他附件受损时，请勿使用本产品。
- 如果电线损坏，必须交由达鑫公司或是专业人员更换，以免发生危险。
- 请在开启本产品时，先确认所有零件无松动脱落等现象。
- 使用前，请确认入料槽内无其他异物在启动电源。
- 机器还没完全停止时，请勿旋开入料槽上盖。
- 机器运转时，请勿将手指或其他物品伸入出料口及入料槽内。
- 不可在无人看顾的情况下任由机器运作。
- 请勿使用其他制造商的任何配件和零件，或非达鑫建议之配件和零件。
如果您使用非本公司的配件或零件，保固会立即失效
- 本产品不适合供下列人士（包括小孩）使用：身体官能或心智能力退化者，或是经验与使用知识缺乏者，他们需要有负责其安全的人员在旁监督，或指示产品的使用方法，方可使用。

请保存此说明书

甲 产品特点

- ★易操作、超大10cm入口，置放容易水果切面整齐不生水
- ★寿命长、刀具选用德国钢料，台湾专业开刃精密研制。
- ★效率高、柠檬3秒切一颗(厚度3mm)，厚薄随手可调。
- ★很安全、上盖开启即断电使用安全可放心
- ★好清洁、上盖、刀盘免工具即可置取，内部淋洗后擦拭干净即完成清洁
- ★适用水果:柠檬、苹果、葡萄柚、柳橙、火龙果...
(直径在10cm内的软性水果或蔬菜)

甲 产品介绍

1. 产品规格

产品型号	CS700
产品尺寸(长/宽/高)	33.4/28/36.5公分
马力	40W
使用电压	110V或220V
产品重量	8公斤/18磅
产能	3秒内(约厚度3mm一颗柠檬)
入料槽尺寸	10公分
切片厚度	0~8mm

(电压依实际出货使用)

2. 产品部位说明

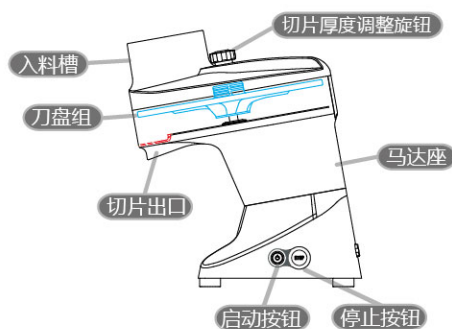

甲 水果切开之方法和技巧

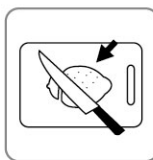

将水果摆好，垂直切一刀
(可使水果平稳好切)

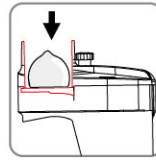

将切平的水果朝下方放置，在放上推料棒即可平稳切片。

中 产品使用示意图

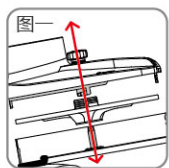

1. 使用前请确定将刀盘安装入机器内，紧盖上盖（注意卡榫定位）。（图一）



2. 上盖为顺时针旋入卡紧，逆时针旋开往上开启。（图二）

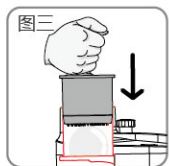

3. 将水果切底后放置于料槽里，水果放置于料槽内后再将推料棒放置于料槽内。（图三）



4. 机器上旋钮可调整切片厚度，顺时针旋转为调厚，逆时针则为调薄，旋钮侧边有刻度供参考。（图四）

中 清洗方式说明

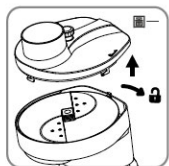

1. 请务必将电源关闭后在将上盖旋开后再把刀盘座往上抽出，两者可直接用常温水冲洗及擦拭。（图一）

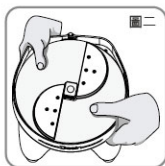

2. 刀刃与刀座中有残余果渣时，请下压刀盘即可有空间取出果皮（须置于机器上）。（图二）



3. 机身内可取水淋洗，完成后请将水擦拭干净，机身底部也请擦拭干净防止湿气跑入机身内部。（图三）

警告：
机身禁用热水淋洗水温需小于45°C防止变形。

MEMO